

GAIL

Coleção Combicolor

Linhas: Decor • Minerale • Revest





formato cores
1009 • 2611, 2250 e 2840

Gail, 208 anos com você

A Gail é a indústria líder nacional em revestimentos cerâmicos extrudados para pisos e paredes em ambientes internos e externos, com competência técnica e sistemas únicos para obras que necessitem de alta resistência mecânica, química, térmica e beleza.

Muito mais que cerâmica, busca entender a necessidade do cliente para viabilizar praticidade e funcionalidade, principalmente para cozinhas profissionais, piscinas, indústrias químicas, alimentícias e de bebidas.

Desde 1812, se dedica a produzir soluções completas e customizadas para cada detalhe do seu projeto.

Ao lado, faça a leitura do QR Code e conheça todas as nossas **Coleções**:



COLEÇÃO COMBICOLOR

Inspirada nas cores vivas da arquitetura moderna, a Gail criou a Coleção Combicolor, dividida nas linhas Decor, Minerale e Revest. Produtos monocores, com paleta de cores quentes e frias, lisos ou texturizados. Foram desenvolvidos através de esmaltes únicos para revestimentos cerâmicos funcionais e modernos. Essa variedade de tons permitem composições especiais para projetos inovadores.



Linha Decor

As placas cerâmicas desta Linha possuem aparência vitrificada. Permite que você faça da sua parede, um elemento decorativo. São ideias para projetos em áreas externas, shopping centers, lojas e ambientes comerciais.

- Resistência e durabilidade
- Brilho intenso
- Superfície que valoriza o artesanal

Placas Cerâmicas

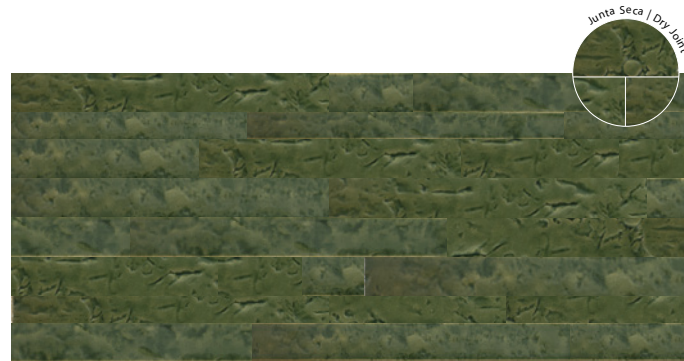

DIMENSÃO: 297mm x 36mm | 297mm X 24mm
ESPESSURA: 9mm (6840)

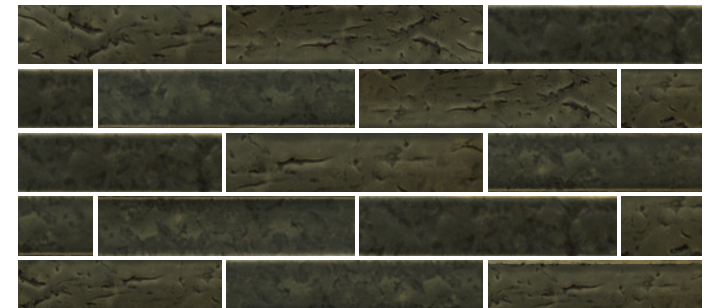

DIMENSÃO: 240mm x 54mm
ESPESSURA: 9mm (2119)

** aparência vitrificada*

Cores

GRAFITE BR Cod. 5710 PEI 0	VERDE BR Cod. 5510 PEI 0	AZUL PETRÓLEO BR Cod. 5611 PEI 0	AZUL TURQUESA Cod. 5601 PEI 0	AZUL TIFFANY BR Cod. 5511 PEI 0	VERMELHO BR Cod. 5300 PEI 0	BRANCO BR Cod. 5100 PEI 0
----------------------------------	--------------------------------	--	-------------------------------------	---------------------------------------	-----------------------------------	---------------------------------



Linha Minerale

Funcional, com aparência rústica e pigmentada, é perfeita para ambientes com tráfego intenso e seu esmalte extremamente duro e áspero evita escorregamentos.

- Ideais para garagens, estacionamentos e rampas
- Produto com esmalte pigmentado
- Resistente ao escorregamento

Placas Cerâmicas

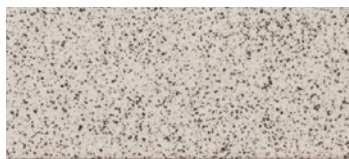

DIMENSÃO: 240mm x 116mm
ESPESSURA: 9mm (1009)



DIMENSÃO: 240mm x 240mm
ESPESSURA: 9mm (6039)

** esmalte resistente ao atrito elevado*

Complementos



BORDA USO MÚLTIPLO
DIMENSÃO: 240mm x 116mm
ESPESSURA: 9mm (3409)



RODAPÉ ARREDONDADO
DIMENSÃO: 240mm x 75mm
ESPESSURA: 9mm (4070)

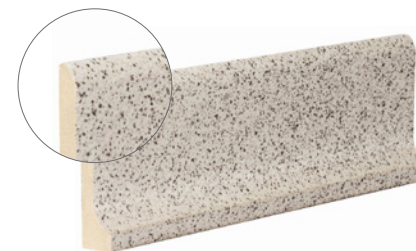

Cores

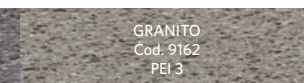
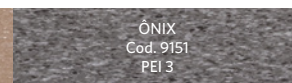
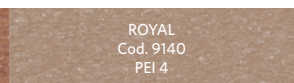
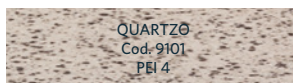

Sugestões de aplicação para garagens, estacionamentos e rampas

para pisos

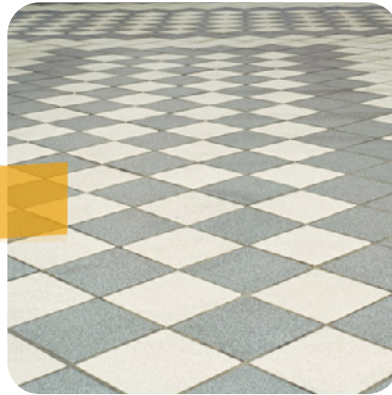

para pisos



para pisos



Linha Revest

Colorida e brilhante, a Linha Revest apresenta sugestões criativas para colorir com estilo áreas sociais de restaurantes, padarias, comércios e ambientes que necessitem de um toque moderno e marcante.

- Produtos lisos ou texturizados, brilhantes ou acetinados
- Seus formatos modulam entre si abrindo um leque de opções para diversas paginações

Placas Cerâmicas

** cores sempre vivas*

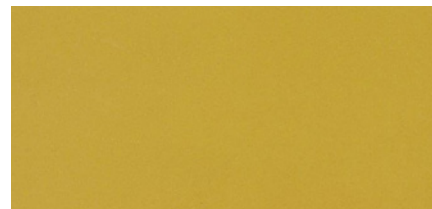

DIMENSÃO: 300mm x 147mm
ESPESSURAS: 9mm (2039)

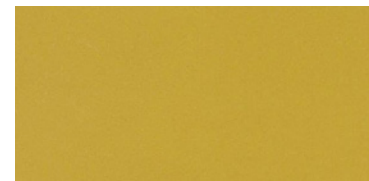

DIMENSÃO: 240mm x 116mm
ESPESSURA: 9mm (1009)



DIMENSÃO: 116mm x 116mm
ESPESSURA: 9mm (1209)

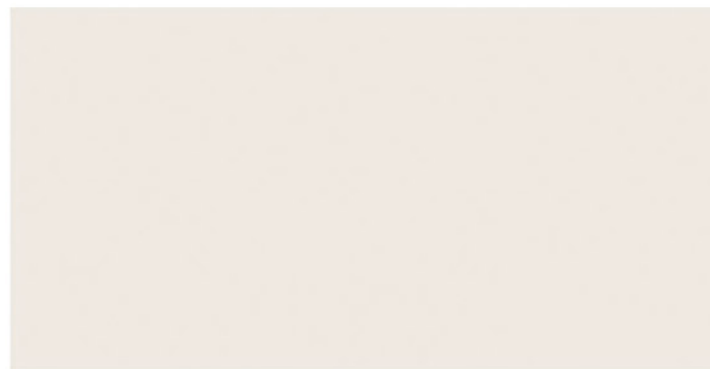

DIMENSÃO: 307mm x 604mm
ESPESSURAS: 9mm (3060)

DIMENSÃO: 307mm x 604mm
ESPESSURAS: 9mm (3060)

Disponível nas cores 2260 e 3010

Cores

PRETO BR Cod. 2840 PEI 0	VERMELHO CEREJA BR Cod. 2196 PEI 0	AZUL COBALTO BR Cod. 3576 PEI 0	AZUL CAPRI BR Cod. 2830 PEI 3	AZUL CELESTE BR Cod. 3510 PEI 2	AMARELO BR Cod. 2611 PEI 2	CINZA ÁGATA AC Cod. 2440 PEI 2
BEGE BR Cod. 3180 PEI 2	VERDE CLARO BR Cod. 2631 PEI 3	VERDE CLARO AC Cod. 2630 PEI 2	BRANCO GELO AC Cod. 3001 PEI 2	BRANCO GELO BR Cod. 2250 PEI 3	NEUTRA BRANCO AC Cod. 3010	NEUTRA BRANCO BR Cod. 2260 PEI 0



Cuidado com os cantos



**CONCHA CANTONEIRA
PARA TRÊS ÂNGULOS
INTERNOS (4152)**

DIMENSÃO:
30mm x 30mm X 30mm



**CONCHA PARA DOIS
CANTOS EXTERNOS
E UM INTERNO (4162)**

DIMENSÃO:
45mm x 45mm X 30mm



**CONCHA PARA UM
CANTO EXTERNO E
DOIS INTERNOS (4165)**

DIMENSÃO:
45mm x 30mm X 30mm



**CONCHA PARA
TRÊS CANTOS
EXTERNOS (4169)**

DIMENSÃO:
45mm x 45mm X 45mm



CANTO INTERNO ARREDONDADO

DIMENSÃO: 240mm x 30mm
ESPESSURA: 9mm (4109)

DIMENSÃO: 300mm x 30mm
ESPESSURA: 9mm (4031)



CANTO EXTERNO ARREDONDADO

DIMENSÃO: 240mm x 45mm
ESPESSURA: 9mm (4209)

DIMENSÃO: 300mm x 45mm
ESPESSURA: 9mm (4032)

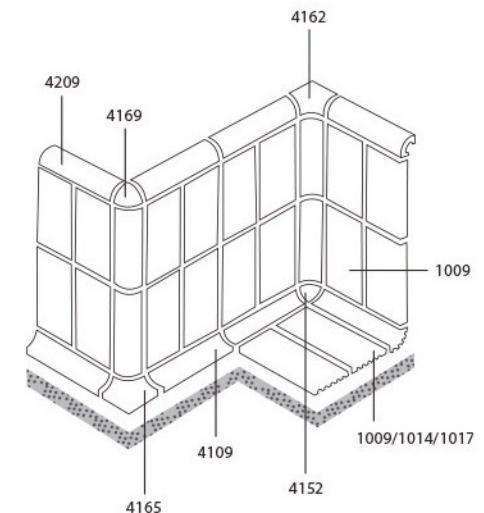

Cores

PRETO BR Cod. 2840 PEI 0	VERMELHO CEREJA BR Cod. 2196 PEI 0	AZUL COBALTO BR Cod. 3576 PEI 0	AZUL CAPRI BR Cod. 2830 PEI 3	AZUL CELESTE BR Cod. 3510 PEI 2	AMARELO BR Cod. 2611 PEI 2	CINZA ÁGATA AC Cod. 2440 PEI 2
BEGÊ BR Cod. 3180 PEI 2	VERDE CLARO BR Cod. 2631 PEI 3	VERDE CLARO AC Cod. 2630 PEI 2	BRANCO GELO AC Cod. 3001 PEI 2	BRANCO GELO BR Cod. 2250 PEI 3	NEUTRA BRANCO AC Cod. 3010	NEUTRA BRANCO BR Cod. 2260 PEI 0



Conheça nossos Diferenciais Tecnológicos



Cerâmica extrudada

A massa passa por um processo de extrusão, que traz maior resistência às peças. Além disso, criamos curvas na cerâmica, ou seja, acabamentos únicos para seu projeto.



Garras Cônicas

Tecnologia exclusiva, criada e desenvolvida pela Gail. Trata-se de um sistema de segurança que aumenta a aderência do piso cerâmico durante o assentamento.



Peças especiais

Pensando em cada necessidade do ambiente, as peças de acabamento fazem parte de um sistema completo para cada detalhe do projeto.

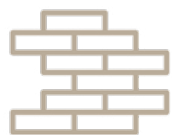

Especificação, Paginação e Consultoria Técnica

Nós contamos com equipe especializada para dar apoio do início ao fim do seu projeto.



Laboratório próprio e Controle de Qualidade

Personalizamos cores, formatos e texturas. Atendemos solicitações sob medida, deixando os projetos ainda mais especiais e exclusivos.

A Gail possui certificações que garantem a qualidade dos nossos produtos e do nosso sistema industrial



Atente-se à **limpeza pós-obra**, assim como a **limpeza diária** do seu revestimento

A limpeza dos revestimentos pode influenciar diretamente na vida útil do projeto, evita manchas e mantém as características das placas cerâmicas. Pensando nisso, além de argamassas e rejuntas, a Gail desenvolveu produtos de limpeza ideais.



Gail Limpeza Pós-obra é um detergente desincrustante ácido desenvolvido para aplicação em limpeza pesada em revestimentos cerâmicos. Destinado para a remoção de restos de cimento e do processo de rejuntamento cimentício. Possui excelente ação penetrante que dilui impurezas e as camadas de carbonato ou silicato que se formam nas superfícies. **Utilize uma única vez para evitar problemas de corrosão química do rejunte.**



Gail Clean Limpeza Diária é um detergente alcalino de última geração, desenvolvido para aplicação em limpeza leve de revestimentos cerâmicos. Proporciona excelentes resultados a baixo custo operacional, na manutenção de limpeza ou na remoção de encardidos. Promove com rapidez e segurança os processos de limpeza com pouca esfregação.

A Gail possui produtos destinados ao assentamento e rejuntamento da obra, que proporcionam alta resistência química, mecânica e anticorrosiva, além de aderência, impermeabilização e um perfeito acabamento.

Saiba mais em nosso catálogo de **Produtos Complementares**.



*Desde 1812, a Gail vem reinventando
sua história e ajudando a construir novas
histórias para a vida toda.*

GAIL

R. Cavadas, 988 • Guarulhos SP • Brasil • www.gail.com.br • gail@gail.com.br • (11) 2423.2626

Siga-nos:
@gailceramica