



GAIL

ARQUITETURA EM CERÂMICA

Industrial



**Veja em
360°**

Download do
material utilizado
disponível



Gail, 210 anos com você

Desde a nossa fundação, construímos uma história de sucesso, aliando tradição, qualidade, inovação, design funcional e sustentabilidade, assegurada por produtos e soluções técnicas. Somos a indústria líder nacional em revestimentos cerâmicos extrudados de alta performance, com competência técnica e sistemas singulares para obras diferenciadas.

A Gail é sinônimo de produtos para fachadas, indústrias e piscinas de competição e residenciais. Completamos nosso portfólio com sistemas para rampas, calçadas, escoamento e peças para locais com exigências especiais.

Além disso, nosso portfólio favorece soluções para ambientes internos e externos, e se movimenta entre espaços com elevada exigência técnica e outros que valorizam elementos decorativos singulares. Investimos constantemente em novas tecnologias, para manter a

linha de produtos atualizada em design e qualidade, além do importante diferencial de customizar cores, formatos e texturas mediante projeto.

Somado a este DNA de alto desempenho, combinamos a qualidade e tradição com o constante desenvolvimento de novas ideias, atuando como facilitadora dos projetos arquitetônicos pela criação de cores e formatos especiais obtidos graças à cerâmica extrudada.

GAIL
ARQUITETURA EM CERÂMICA

DESDE 1812

Nossas Coleções e Soluções

Cozinhas • Indústrias • Bricks
Fachada Ventilada • Piscinas



Coleção Industrial

Coleção formada pela Linha Gressit, é referência quando falamos de pisos cerâmicos para indústrias e cozinhas profissionais. Placas cerâmicas extrudadas e peças de acabamento que juntas, formam soluções completas para cada detalhe do projeto. Cores para pisos e paredes que atendem diversos requisitos importantes para uma correta especificação, como resistência térmica, química e mecânica, além de cores que trazem leveza e modernidade ao ambiente revestido.



Soluções Gail

Saiba como nossas peças formam soluções únicas para os mais variados projetos e necessidades:
Sistemas de escoamento de água

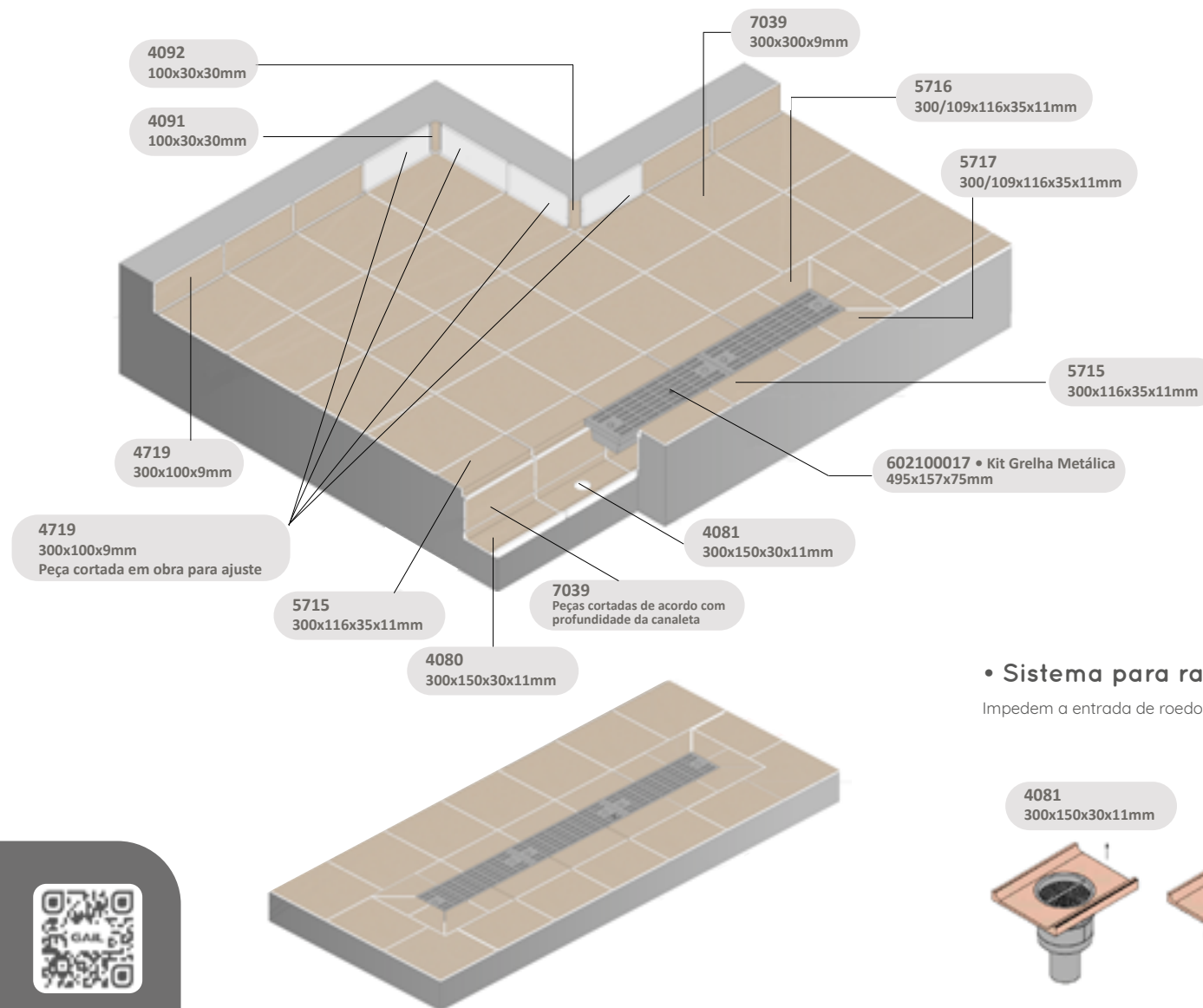

Assista em nosso canal do **Youtube**, como realizar o assentamento, rejuntamento e limpeza dos nossos revestimentos industriais.





Soluções Gail

- Sistema pra mudança de espessura de piso

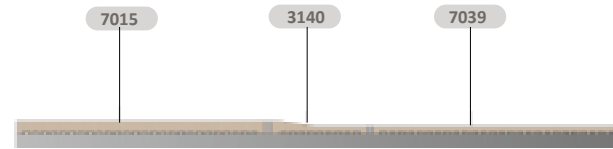
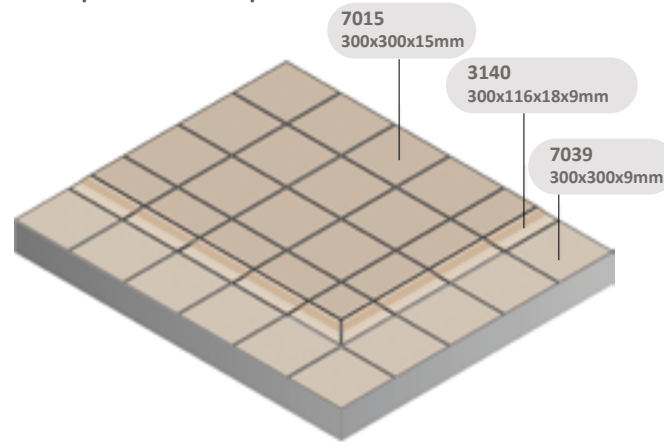

- Pilares

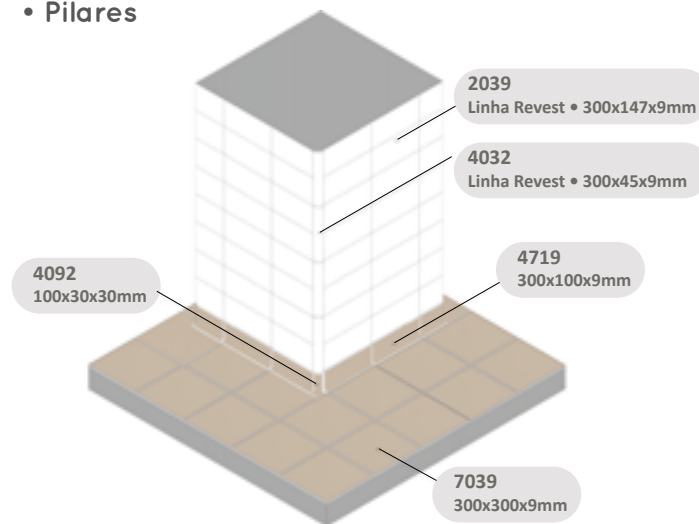

- Sistema de escoamento de água

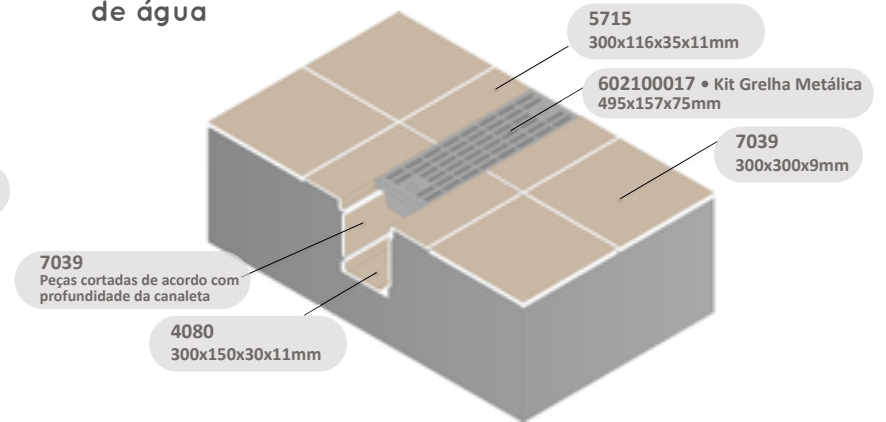

- Sistema para áreas elevadas

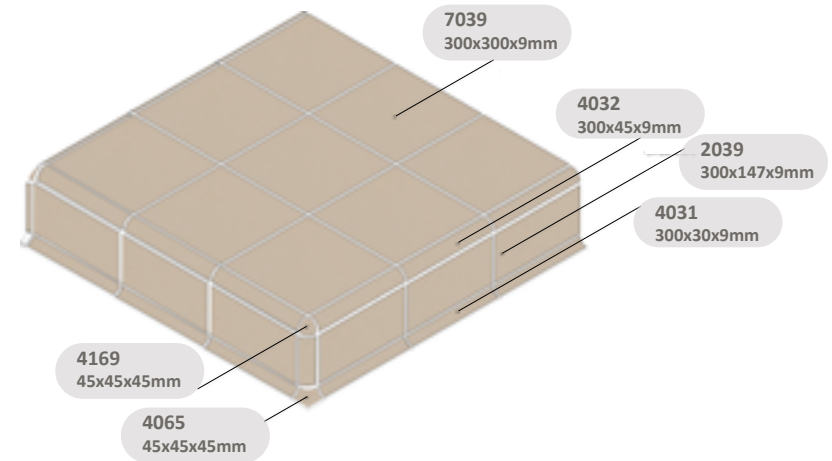

Garras Cônicas

Sistema de segurança e fixação através de ancoragem mecânica. O desenho cônico aumenta consideravelmente a aderência das placas durante o assentamento, garantindo maior vida útil ao seu empreendimento.



Linha Gressit

Ideal para indústrias e cozinhas profissionais

A fácil limpeza, resistência mecânica e química, são características indispensáveis para suportar os agentes desgastantes, típicos da rotina de indústrias e cozinhas.

Placas Cerâmicas

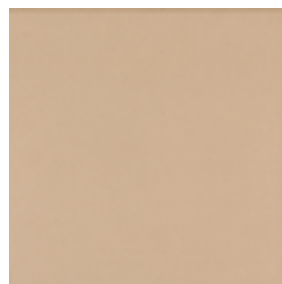

DIMENSÃO: 300x300mm
ESPESSURAS
9mm (7039)*
12mm (7012)*
15mm (7015)*

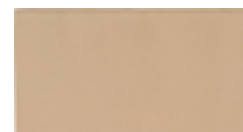

DIMENSÃO: 240x116mm
ESPESSURAS
9mm(1009) (1039)*
14mm (1014) (1034)*
17mm (1017) (1037)*
22mm (1022) (1032)*

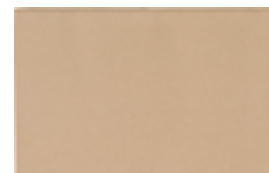

DIMENSÃO: 300x147mm
ESPESSURAS
9mm (2039)*
14mm (2034)*

* junta de 5mm que economiza aproximadamente 30% de rejunte

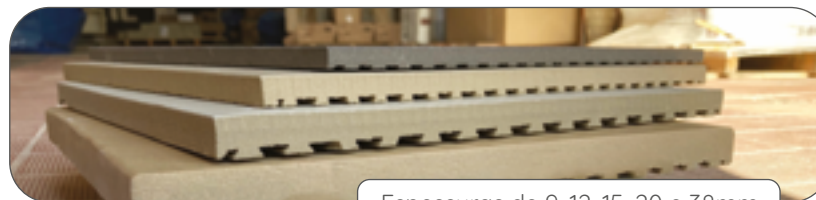

Espessuras de 9, 12, 15, 20 e 38mm



Antiderrapante
Mesmo em áreas molhadas - Cód.: 1061



Resistente ao tráfego intenso, empilhadeiras e carrinhos



Seguimos normas da ANVISA
Certificações do CCB

Cor não indicada para pisos de cozinhas por ser escura, mas utilizada em outras áreas.

Cores

BEGE
Cod. 1000

BEGE
Cod. 1001

GRANITADO
Cod. 1098

CINZA CLARO FLAT
Cod. 8120

CINZA MÉDIO FLAT
Cod. 8121

Acabamentos de Placas de Canto e Borda

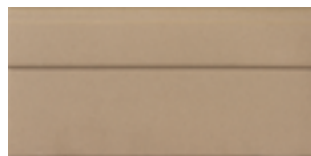

BORDA COM RELEVO GRADINO

DIMENSÃO: 240 x 116mm
ESPESSURA: 9mm (3416)

DIMENSÃO: 300 x 300mm
ESPESSURA: 9mm (3439)

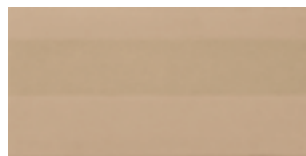

PLACA DESNÍVEL
DIMENSÃO: 240 x 116 x 18
ESPESSURA: 9mm (3133)

DIMENSÃO: 300 x 116 x 18mm
ESPESSURA: 9mm (3140)



PLACA CANTO 45°
ESQUERDO (3131)

DIMENSÃO: 240/124 x 116 x 18
ESPESSURA: 9mm



PLACA CANTO 45°
DIREITO (3132)

DIMENSÃO: 240/124 x 116 x 18
ESPESSURA: 9mm

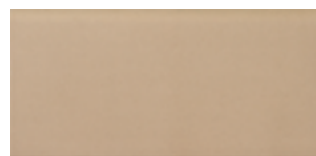

BORDA USO MÚLTIPLO

DIMENSÃO: 240 x 116mm
ESPESSURA: 9mm (3409)



CANTO INTERNO ARREDONDADO

DIMENSÃO: 240 x 30mm
ESPESSURA: 9mm (4109)

DIMENSÃO: 300 x 30mm
ESPESSURA: 9mm (4031)

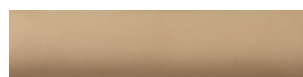

CANTO EXTERNO ARREDONDADO

DIMENSÃO: 240 x 45mm
ESPESSURA: 9mm (4209)

DIMENSÃO: 300 x 45mm
ESPESSURA: 9mm (4032)



Cor não indicada para pisos de cozinhas por ser escura, mas utilizada em outras áreas.

Cores

BEGE
Cod. 1000

BEGE
Cod. 1001

GRANITADO
Cod. 1098

CINZA CLARO FLAT
Cod. 8120

CINZA MÉDIO FLAT
Cod. 8121

Acabamentos de Rodapé



RODAPÉ 90°

DIMENSÃO: 240mm x 100mm
ESPESSURA: 9mm (4019)

DIMENSÃO: 300mm x 100mm
ESPESSURA: 9mm (4719)



RODAPÉ ARREDONDADO

DIMENSÃO: 240mm x 100mm
ESPESSURA: 9mm (4009)

DIMENSÃO: 300mm x 100mm
ESPESSURA: 9mm (4709)

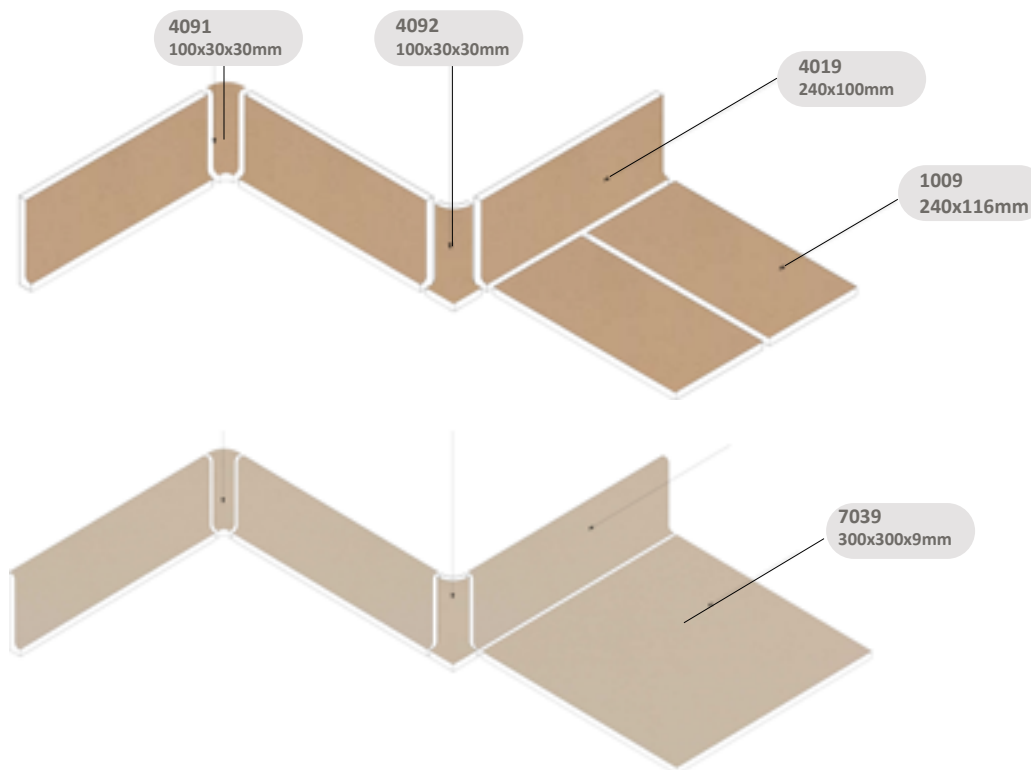

Cor não indicada para pisos de cozinhas por ser escura, mas utilizada em outras áreas.

Cores

BEGE
Cod. 1000

BEGE
Cod. 1001

GRANITADO
Cod. 1098

CINZA CLARO FLAT
Cod. 8120

CINZA MÉDIO FLAT
Cod. 8121

Sistemas de escoamento

Veja em 360°
Sistema para
Câmara fria



Peça especial para Câmaras frias
(4036)

Dimensão:
300mm x 195mm x 9mm



CANTO RODAPÉ
ARREDONDADO
ÂNGULO
INTERNO (4091)

DIMENSÃO:
100 x 30 x 30mm



CANTO RODAPÉ
ARREDONDADO
ÂNGULO
EXTERNO (4092)

DIMENSÃO:
100 x 30 x 30mm



CONCHA CANTONEIRA
PARA TRÊS ÂNGULOS
INTERNOS (4152)

DIMENSÃO:
30 x 30 x 30mm



CONCHA PARA DOIS
CANTOS EXTERNOS
E UM INTERNO (4162)

DIMENSÃO:
45 x 45 x 30mm



CONCHA PARA UM
CANTO EXTERNO E
DOIS INTERNOS (4165)

DIMENSÃO:
45 x 30 x 30mm



CONCHA PARA
TRÊS CANTOS
EXTERNOS (4169)

DIMENSÃO:
45 x 45 x 45mm

Cor não indicada para pisos de
cozinhas por ser escura, mas
utilizada em outras áreas.

Cores

BEGE
Cod. 1000

BEGE
Cod. 1001

GRANITADO
Cod. 1098

CINZA CLARO FLAT
Cod. 8120

CINZA MÉDIO FLAT
Cod. 8121

Acabamentos

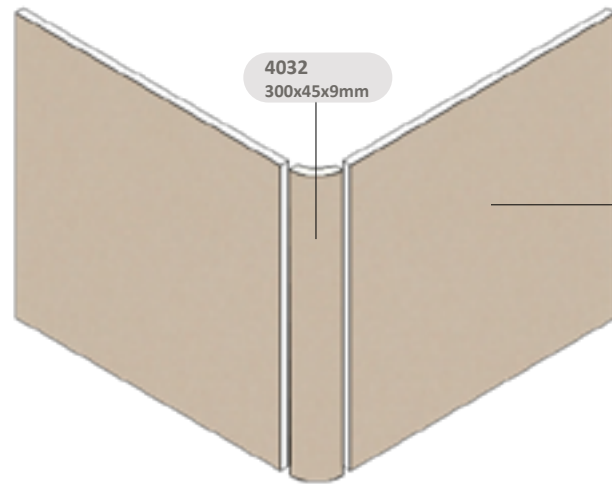

4032
300x45x9mm

7039
300x300x9mm

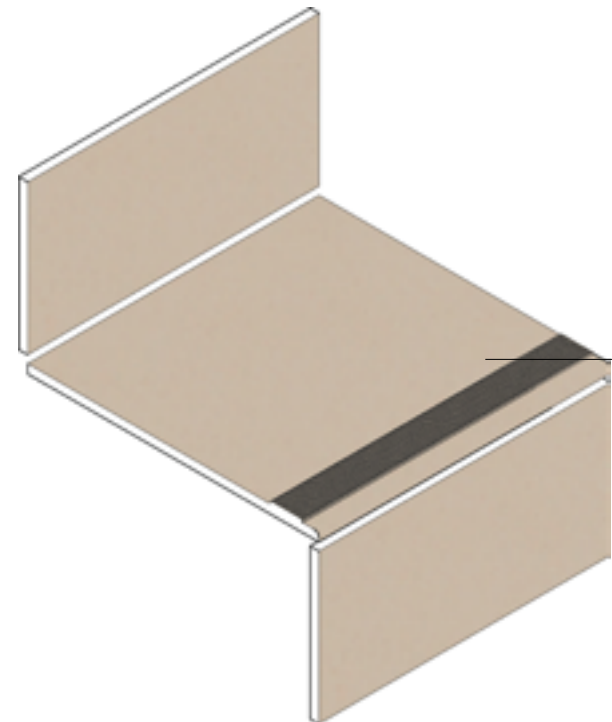

3439
300x300x9mm

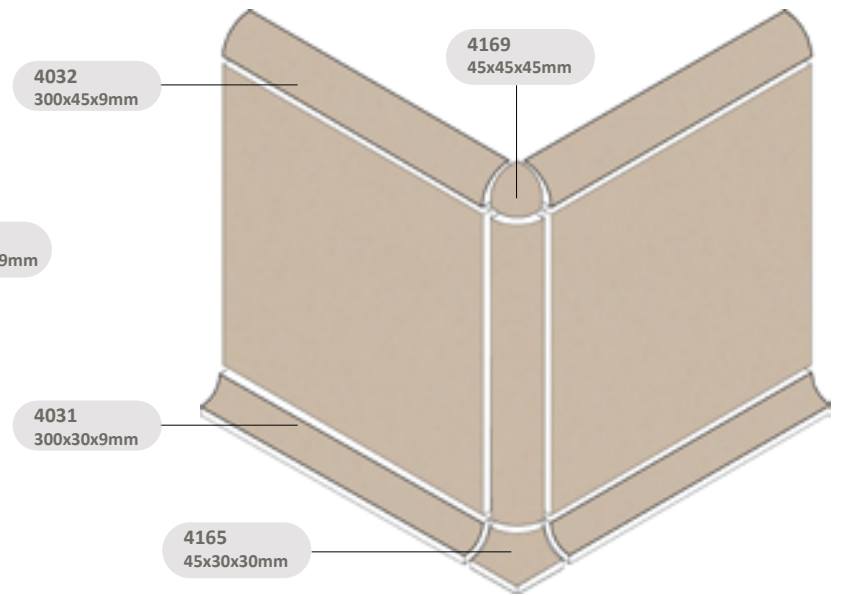

4032
300x45x9mm

4169
45x45x45mm

4031
300x30x9mm

4165
45x30x30mm

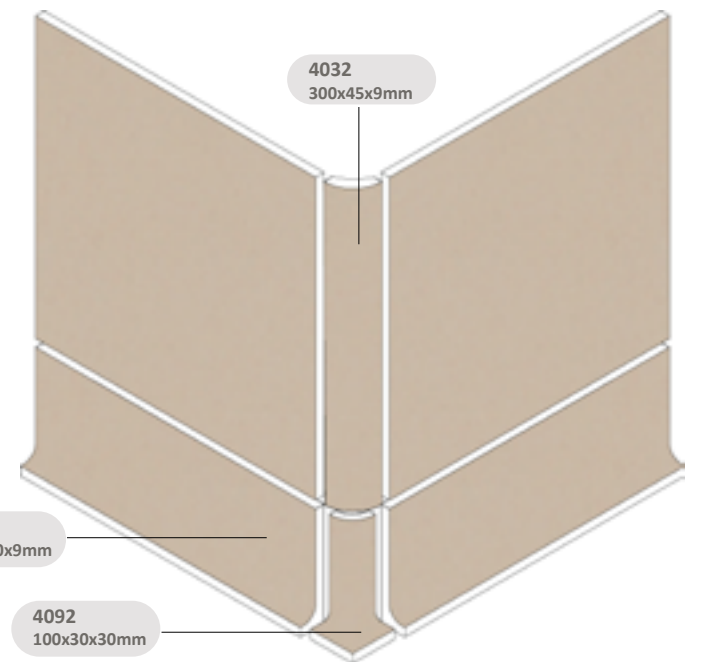

4032
300x45x9mm

4719
300x100x9mm

4092
100x30x30mm

Acabamentos de Apoio para Grelha

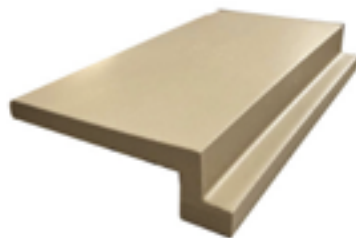

APOIO PARA GRELHA

DIMENSÃO: 240 x 116 x 35mm
ESPESSURA: 11mm (5713)

DIMENSÃO: 300 x 116 x 35mm
ESPESSURA: 11mm (5715)



APOIO PARA GRELHA CANTO 45°
INTERNO ESQUERDO

DIMENSÃO:
240/109 x 116 x 35mm
ESPESSURA: 11mm (5706)

DIMENSÃO:
300/109 x 116 x 35mm
ESPESSURA: 11mm (5716)



APOIO PARA GRELHA CANTO 45°
INTERNO DIREITO

DIMENSÃO:
240/109 x 116 x 35mm
ESPESSURA: 11mm (5707)

DIMENSÃO:
300/109 x 116 x 35mm
ESPESSURA: 11mm (5717)



APOIO PARA GRELHA CANTO 45°
EXTERNO ESQUERDO

DIMENSÃO:
240/109 x 116 x 35mm
ESPESSURA: 11mm (5708)

DIMENSÃO:
300/109 x 116 x 35mm
ESPESSURA: 11mm (5718)



APOIO PARA GRELHA CANTO 45° EXTERNO
DIREITO

DIMENSÃO:
240/109 x 116 x 35mm
ESPESSURA: 11mm (5709)

DIMENSÃO:
300/109 x 116 x 35mm
ESPESSURA: 11mm (5719)

Cor não indicada para pisos de cozinhas por ser escura, mas utilizada em outras áreas.

Cores

BEGE
Cod. 1000

BEGE
Cod. 1001

GRANITADO
Cod. 1098

CINZA CLARO FLAT
Cod. 8120

CINZA MÉDIO FLAT
Cod. 8121

Soluções para Drenagem



CANALETA

DIMENSÃO: 240 x 150 x 30mm
ESPESSURA: 11mm (4040)

DIMENSÃO: 240 x 232 x 30mm
ESPESSURA: 11mm (4050)

DIMENSÃO: 300 x 240 x 30mm
ESPESSURA: 11mm (4060)

DIMENSÃO: 300 x 150 x 30mm
ESPESSURA: 11mm (4080)



CANALETA COM FURO

DIMENSÃO: 240 x 150 x 30mm
ESPESSURA: 11mm (4041)

DIMENSÃO: 240 x 232 x 30mm
ESPESSURA: 11mm (4055)

DIMENSÃO: 300 x 240 x 30mm
ESPESSURA: 11mm (4061)

DIMENSÃO: 300 x 150 x 30mm
ESPESSURA: 11mm (4081)

DIMENSÃO: 300 x 150 x 30mm
ESPESSURA: 11mm (4084)



CANALETA CANTO 45° ESQUERDO

DIMENSÃO:
240/90 x 150 x 30mm
ESPESSURA: 11mm (4042)

DIMENSÃO:
240/8 x 232 x 30mm
ESPESSURA: 11mm (4052)

DIMENSÃO:
300/8 x 240 x 30mm
ESPESSURA: 11mm (4062)



CANALETA CANTO 45° DIREITO

DIMENSÃO:
240/90 x 150 x 30mm
ESPESSURA: 11mm (4043)

DIMENSÃO:
240/8 x 232 x 30mm
ESPESSURA: 11mm (4053)

DIMENSÃO:
300/8 x 240 x 30mm
ESPESSURA: 11mm (4063)



CANALETA CANTO 45° DIREITO

DIMENSÃO:
240/90 x 150 x 30mm
ESPESSURA: 11mm (4043)

DIMENSÃO:
240/8 x 232 x 30mm
ESPESSURA: 11mm (4053)

DIMENSÃO:
300/8 x 240 x 30mm
ESPESSURA: 11mm (4063)

Veja em 360°
o nosso Sistema de
escoamento com
peças especiais,
grelha e cesto



Cores

BEGE
Cod. 1000

Única cor utilizada para canaletas

Revestimentos para paredes de cozinhas industriais

De acordo com a ANVISA (Agência Nacional de Vigilância Sanitária), o revestimento deve ser:

- Liso e com cores claras
- Fácil limpeza, para diminuir o acúmulo de fungos e bactérias
- Resistente aos impactos causados pela higienização e o calor

Recomendamos os formatos abaixo:

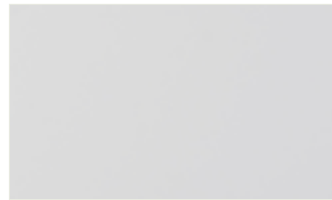

DIMENSÃO: 300mm x 147mm
ESPESSURAS: 9mm (2039)*



DIMENSÃO: 240mm x 116mm
ESPESSURAS: 9mm (1009)
ESPESSURAS: 9mm (1039)*

* junta de 5mm que economiza aproximadamente 30% de rejunte

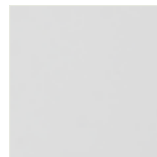

DIMENSÃO: 116mm x 116mm
ESPESSURAS: 9mm (1209)

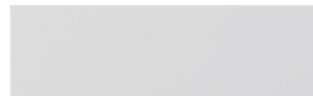

DIMENSÃO: 240mm x 54mm
ESPESSURAS: 9mm (2109)



BRANCO GELO AC
Cód. 3001



BRANCO GELO BR
Cód. 2250



BRANCO ACETINADO
Cód. 3010





**Veja em
360°**

Download do
material utilizado
disponível



Diferenciais Tecnológicos



Cerâmica extrudada

A massa passa por um processo de extrusão, que traz maior resistência às peças. Além disso, criamos curvas na cerâmica, ou seja, acabamentos únicos para seu projeto.



Garras Cônicas

Tecnologia exclusiva, criada e desenvolvida pela Gail. Trata-se de um sistema de segurança que aumenta a aderência do piso cerâmico durante o assentamento.



Peças especiais

Pensando em cada necessidade do ambiente, as peças de acabamento fazem parte de um sistema completo para cada detalhe do projeto.



Especificação, Paginação e Consultoria Técnica

Nós contamos com equipe especializada para dar apoio do início ao fim do seu projeto.



Gail Service **NOVO**

Temos uma equipe técnica capacitada para a **mão de obra** e instalação correta do revestimento cerâmico. Consulte-nos!



Laboratório e Controle de qualidade

Personalizamos cores, formatos e texturas. Solicitações sob medida.

Certificações que garantem a qualidade dos nossos produtos e do nosso **sistema industrial**



Atente-se à limpeza pós-obra, assim como a limpeza diária do seu revestimento

A limpeza dos revestimentos pode influenciar diretamente na vida útil do projeto, evita manchas e mantém as características das placas cerâmicas. Pensando nisso, além de argamassas e rejuntas, a Gail desenvolveu produtos de limpeza ideais.



Gail Limpeza Pós-obra é um detergente desincrustante ácido desenvolvido para aplicação em limpeza pesada em revestimentos cerâmicos. Destinado para a remoção de restos de cimento e do processo de rejuntamento cimentício. Possui excelente ação penetrante que dilui impurezas e as camadas de carbonato ou silicato que se formam nas superfícies. Utilize uma única vez para evitar problemas de corrosão química do rejunte.



Gail Clean Limpeza Diária é um detergente alcalino de última geração, desenvolvido para aplicação em limpeza leve de revestimentos cerâmicos. Proporciona excelentes resultados a baixo custo operacional, na manutenção de limpeza ou na remoção de encardidos. Promove com rapidez e segurança os processos de limpeza com pouca esfregação.

A Gail possui produtos destinados ao assentamento e rejuntamento da obra, que proporcionam alta resistência química, mecânica e anticorrosiva, além de aderência, impermeabilização e um perfeito acabamento.

Catálogo
de Produtos
Complementares



Desde 1812, a Gail vem reinventando sua história e ajudando
a construir novas histórias para a vida toda

GAIL
ARQUITETURA EM CERÂMICA