

GAIL

Coleção **Arquitetura Natural**

Linha Natural







Gail, 208 anos com você

A Gail é a indústria líder nacional em revestimentos cerâmicos extrudados para pisos e paredes em ambientes internos e externos, com competência técnica e sistemas únicos para obras que necessitem de alta resistência mecânica, química, térmica e beleza.

Muito mais que cerâmica, busca entender a necessidade do cliente para viabilizar praticidade e funcionalidade, principalmente para cozinhas profissionais, piscinas, indústrias químicas, alimentícias e de bebidas.

Desde 1812, se dedica a produzir soluções completas e customizadas para cada detalhe do seu projeto.

Ao lado, faça a leitura do QR Code e conheça todas as nossas **Coleções**:



COLEÇÃO ARQUITETURA NATURAL

A Coleção Arquitetura Natural reproduz as cores terrosas da natureza em produtos de formatos modulares, complementados por peças de acabamentos e usos especiais. Com superfície lisa ou texturizada, ampla gama de cores, efeitos e formatos, a Coleção possibilita a criação de paginações diferenciadas, proporcionando originalidade a cada projeto.



Linha Natural

Inspirada na exuberância de diversos ecossistemas brasileiros, os tons reproduzem as cores terrosas da natureza, proporcionam conforto visual e aconchego aos ambientes.

- Antiderrapante mesmo em contato com a água
- Seus formatos são facilmente moduláveis
- Rodapés e peças especiais que permitem um acabamento perfeito

Placas Cerâmicas

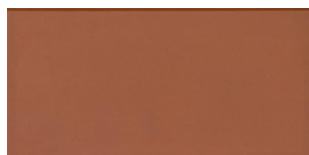

DIMENSÃO: 240mm x 116mm
ESPESSURA: 9mm (1009)

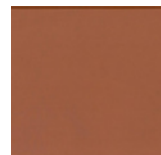

DIMENSÃO: 116mm x 116mm
ESPESSURA: 9mm (1209)

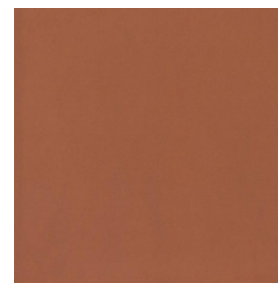

DIMENSÃO: 240mm x 240mm
ESPESSURA: 9mm (6039)*

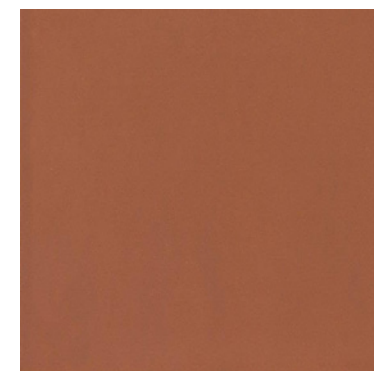

DIMENSÃO: 300mm x 300mm
ESPESSURA: 9mm (7039)*



DIMENSÃO: 240mm x 54mm
ESPESSURA: 9mm (2109)



DIMENSÃO: 240mm x 54mm
ESPESSURA: 9mm (2119)



DIMENSÃO: 300mm x 75mm
ESPESSURA: 10mm (6845)

* junta de 5mm que economiza aproximadamente 30% de rejunte

Cores

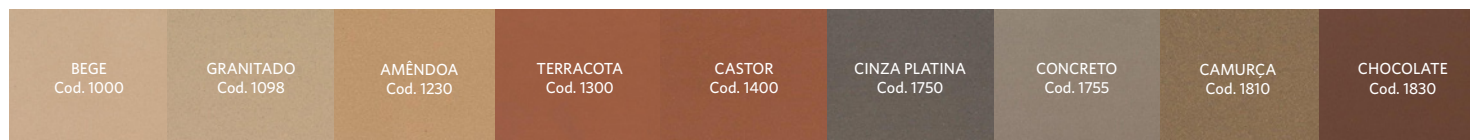



Placas Cerâmicas

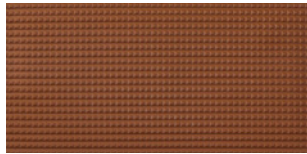

ARQ. STREET
DIMENSÃO: 240mm x 116mm
ESPESSURA: 9mm (1074)

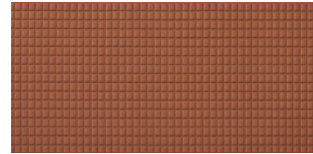

ARQ. STRADA
DIMENSÃO: 240mm x 116mm
ESPESSURA: 12mm (1077)



ARQ. ROAD
DIMENSÃO: 240mm x 115mm x 16mm
ESPESSURA: 9mm (1078)

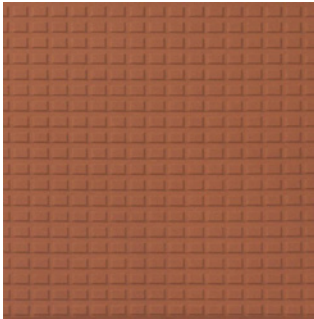

ARQ. TRAMA
DIMENSÃO: 240mm x 240mm
ESPESSURA: 11mm (6027)

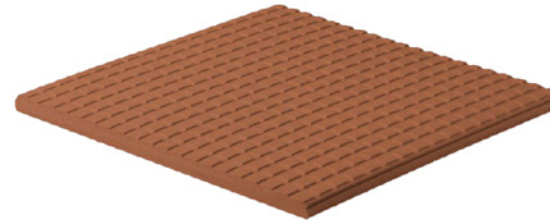

** maior aderência para rampas*

Cores

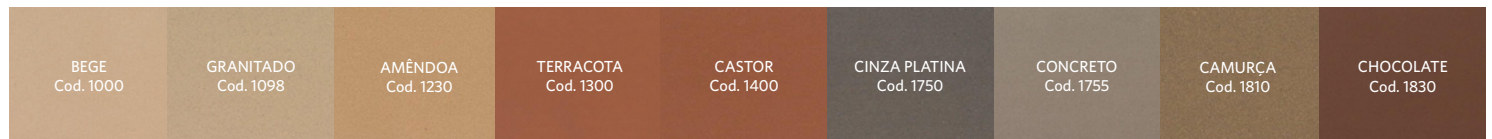



Cuidado com os cantos



RODAPÉ ARREDONDADO

DIMENSÃO: 240mm x 100mm
ESPESSURA: 9mm (4009)



RODAPÉ 90°

DIMENSÃO: 240mm x 100mm
ESPESSURA: 9mm (4019)



PLACA PARA CANTO 90°

DIMENSÃO: 180mm x 54mm x 54mm
ESPESSURA: 11mm (2311)

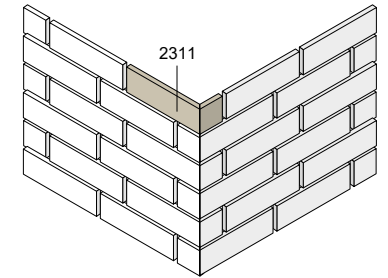
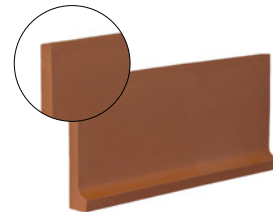
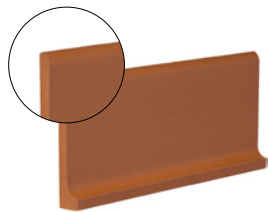

CANTO INTERNO ARREDONDADO

DIMENSÃO: 240mm x 30mm
ESPESSURA: 9mm (4109)



CANTO EXTERNO ARREDONDADO

DIMENSÃO: 240mm x 45mm
ESPESSURA: 9mm (4209)

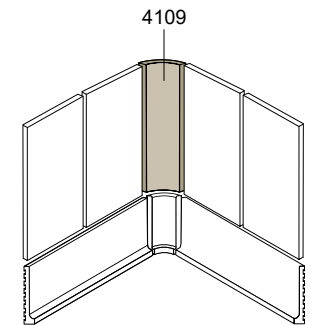
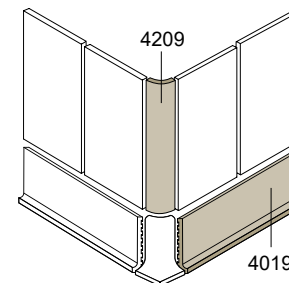

Cores

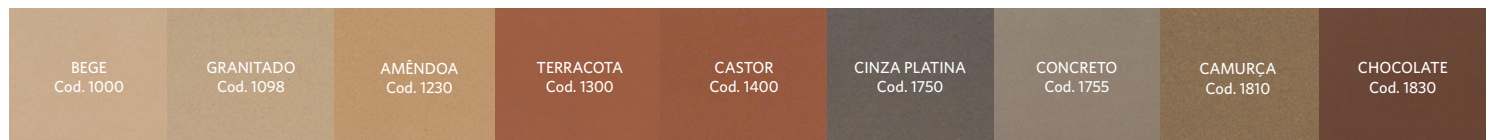

Cuidado com os cantos

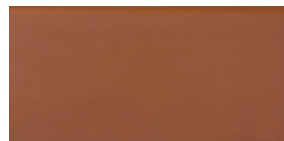

BORDA USO MÚLTIPLO
DIMENSÃO: 240mm x 116mm
ESPESSURA: 9mm (3409)

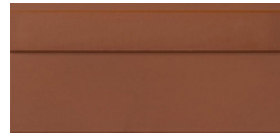

BORDA COM RELEVO
DIMENSÃO: 240mm x 116mm
ESPESSURA: 9mm (3416)
DIMENSÃO: 300mm x 300
ESPESSURA: 9mm (3439)



BORDA INFINITA
DIMENSÃO: 240mm x 116mm x 25mm
ESPESSURA: 9mm (4809)
 Disponível nas cores 1000, 1098, 1230
 Available in colors 1000, 1098, 1230
 Disponible en los colores 1000, 1098, 1230

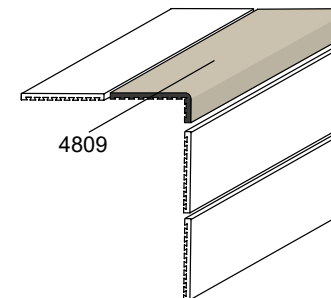
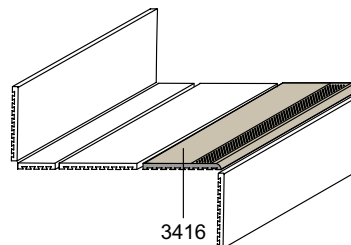
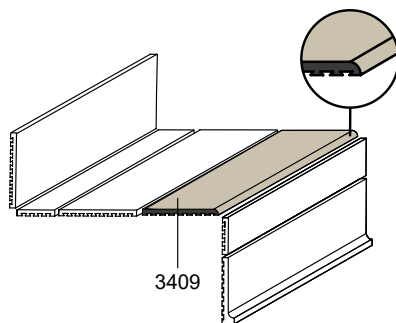

Cores

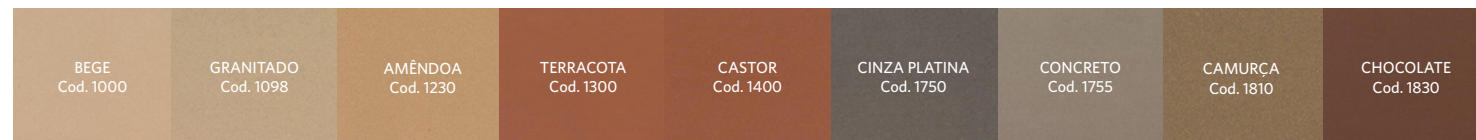

Efeito Flash

Todos os revestimentos cerâmicos podem apresentar variações de tonalidade entre lotes de produção. Já os materiais com efeito Flash, além de terem as variações de tonalidade, apresentam propositalmente efeitos de movimento e/ou nuances de cores. Confira abaixo os tons que podem ser produzidos sob consulta:

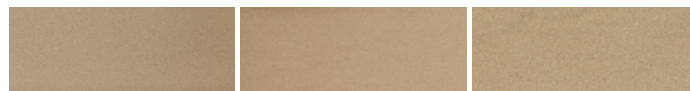

Cinza Oliva Flash - 1055

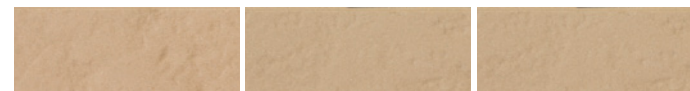

Marfim Caramelo Flash - 1075



Amendôa Flash 1275



Terracota Flash - 1305

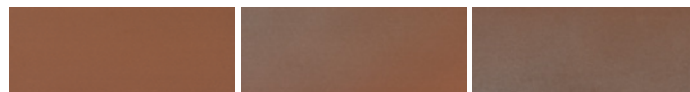

Castor Flash - 1405

Sugestões de Paginação

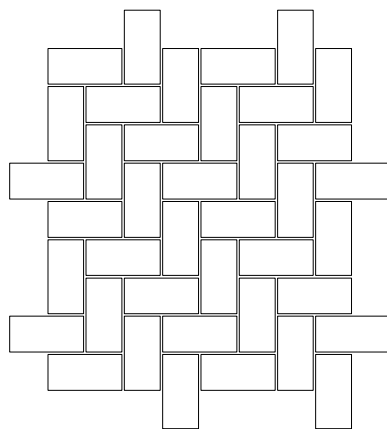

240 x 116 x 9mm _ cod. 1009
Escama de Peixe

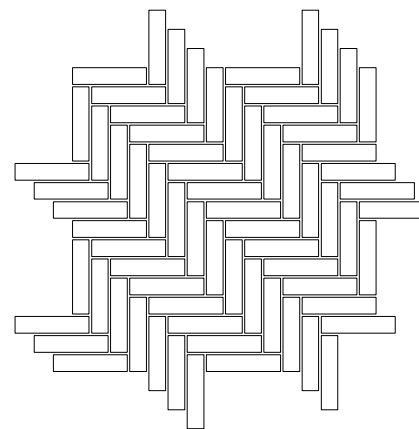

240 x 54 x 9mm _ cod. 2109
Escama de Peixe

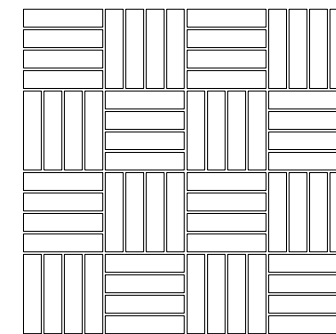

240 x 54 x 9mm _ cod. 2109
Dama



Conheça nossos Diferenciais Tecnológicos



Cerâmica extrudada

A massa passa por um processo de extrusão, que traz maior resistência às peças. Além disso, criamos curvas na cerâmica, ou seja, acabamentos únicos para seu projeto.



Garras Cônicas

Tecnologia exclusiva, criada e desenvolvida pela Gail. Trata-se de um sistema de segurança que aumenta a aderência do piso cerâmico durante o assentamento.



Peças especiais

Pensando em cada necessidade do ambiente, as peças de acabamento fazem parte de um sistema completo para cada detalhe do projeto.

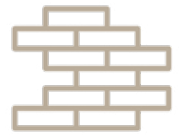

Especificação, Paginação e Consultoria Técnica

Nós contamos com equipe especializada para dar apoio do início ao fim do seu projeto.



Laboratório próprio e Controle de Qualidade

Personalizamos cores, formatos e texturas. Atendemos solicitações sob medida, deixando os projetos ainda mais especiais e exclusivos.

A Gail possui certificações que garantem a qualidade dos nossos produtos e do nosso sistema industrial



Atente-se à **limpeza pós-obra**, assim como a **limpeza diária** do seu revestimento

A limpeza dos revestimentos pode influenciar diretamente na vida útil do projeto, evita manchas e mantém as características das placas cerâmicas. Pensando nisso, além de argamassas e rejuntas, a Gail desenvolveu produtos de limpeza ideais.



Gail Limpeza Pós-obra é um detergente desincrustante ácido desenvolvido para aplicação em limpeza pesada em revestimentos cerâmicos. Destinado para a remoção de restos de cimento e do processo de rejuntamento cimentício. Possui excelente ação penetrante que dilui impurezas e as camadas de carbonato ou silicato que se formam nas superfícies. **Utilize uma única vez para evitar problemas de corrosão química do rejunte.**



Gail Clean Limpeza Diária é um detergente alcalino de última geração, desenvolvido para aplicação em limpeza leve de revestimentos cerâmicos. Proporciona excelentes resultados a baixo custo operacional, na manutenção de limpeza ou na remoção de encardidos. Promove com rapidez e segurança os processos de limpeza com pouca esfregação.

A Gail possui produtos destinados ao assentamento e rejuntamento da obra, que proporcionam alta resistência química, mecânica e anticorrosiva, além de aderência, impermeabilização e um perfeito acabamento.

Saiba mais em nosso catálogo de **Produtos Complementares**.



*Desde 1812, a Gail vem reinventando
sua história e ajudando a construir novas
histórias para a vida toda.*

GAIL

R. Cavadas, 988 • Guarulhos SP • Brasil • www.gail.com.br • gail@gail.com.br • (11) 2423.2626

Siga-nos:
@gailceramica